

Документ подписан простой электронной подписью
Информация о владельце:
ФИО: Манаенков Сергей Алексеевич
Должность: Директор
Дата подписания: 18.11.2021 09:12:52
Уникальный программный ключ:
b98c63f50c040389aac165e2b73c0c737775c9e9

**Филиал федерального государственного бюджетного
образовательного учреждения высшего образования
«Самарский государственный университет путей сообщения» в г. Ртищево
(филиал СамГУПС в г. Ртищево)**

**Комплект
контрольно-оценочных средств
по учебной дисциплине
ОП.01. «Инженерная графика»
основной профессиональной образовательной программы
по специальности
08.02.10 «Строительство железных дорог, путь и путевое
хозяйство»
(Базовая подготовка среднего профессионального
образования)**

Ртищево, 2016 г.

Комплект контрольно-оценочных средств разработан на основе Федерального государственного образовательного стандарта среднего профессионального образования по специальности 08.02.10 «Строительство железных дорог, путь и путевое хозяйство» (Базовая подготовка среднего профессионального образования), программы учебной дисциплины «Инженерная графика».

Одобрено
цикловой комиссией
математических, естественнонаучных
и общепрофессиональных
дисциплин
протокол № 1
от « 31 » августа 2016 г.
Председатель ЦК

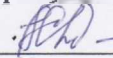

Утверждаю
Зам. директора по УР
 А.А. Елисеева
« 1 » 09 2016 г.

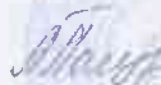
Разработчик:  А.А. Полукарова, преподаватель филиала СамГУПС в
г. Ртищево

Рецензенты:  Н.С. Лытаева, преподаватель высшей категории
филиала СамГУПС в г. Ртищево

 Е.И. Корнева, преподаватель филиала СамГУПС в г.
Пенза

Содержание

1. Паспорт комплекта контрольно-оценочных средств.
2. Результаты освоения учебной дисциплины, подлежащие проверке.
3. Оценка освоения учебной дисциплины:
 - 3.1. Формы и методы оценивания.
 - 3.2. Кодификатор оценочных средств.
4. Задания для оценки освоения дисциплины.

1. Паспорт комплекта контрольно-оценочных средств

В результате освоения учебной дисциплины «Инженерная графика» обучающийся должен обладать предусмотренными ФГОС по специальности 08.02.10 «Строительство железных дорог, путь и путевое хозяйство» (Уровень подготовки для специальности СПО) следующими знаниями, умениями, которые формируют профессиональные компетенции, и общими компетенциями:

У1. Использовать полученные знания в своей профессиональной деятельности.

У2. Использовать полученные знания при выполнении конструкторских документов с помощью компьютерной графики, курсовых, расчётно-графических и дипломных работ.

З1. Правила разработки, выполнения, оформления и чтения конструкторской документации.

З2. Способы графического представления пространственных образов и схем.

З3. Стандарты ЕСКД.

ОК1. Организовывать собственную деятельность, выбирать типовые методы и способы выполнения профессиональных задач, оценивать их эффективность и качество.

ОК2. Принимать решения в стандартных и нестандартных ситуациях и нести за них ответственность.

ОК3. Использовать информационно-коммуникационные технологии в профессиональной деятельности.

ПК 1.1. Выполнять различные виды геодезических съёмок.

ПК 3.1. Обеспечивать выполнение требований к основным элементам и конструкции земляного полотна переездов, путевых и сигнальных знаков верхнего строения пути.

ПК 3.4. Эксплуатировать средства диагностики железнодорожного пути и сооружений.

Формой аттестации по учебной дисциплине является дифференцированный зачёт.

2. Результаты освоения учебной дисциплины, подлежащие проверке.

2.1. В результате аттестации по учебной дисциплине осуществляется комплексная проверка следующих умений и знаний:

Результаты обучения: умения, знания и общие компетенции	Показатели оценки результата.	Форма контроля и оценивания.
У1. Использовать полученные знания в своей профессиональной деятельности.		Устный опрос, наблюдение и экспертная оценка выполнения практической работы
У2. Использовать полученные знания при выполнении конструкторских документов с помощью компьютерной графики, курсовых, расчётно-графических и дипломных работ.	Правильное выполнение конструкторских документов с помощью компьютерной графики, курсовых и дипломных работ, выполнение расчётно-графических работ	Наблюдение и экспертная оценка выполнения практической работы, контрольная работа
31. Правила разработки, выполнения, оформления и чтения конструкторской документации.	Разработка, выполнение и оформление конструкторской документации в соответствии с ГОСТ	Наблюдение и экспертная оценка выполнения практической работы
32. Способы графического представления пространственных образов и схем.	Выполнение и оформление схем в соответствии с ГОСТ	Наблюдение и экспертная оценка выполнения практической работы
33. Стандарты ЕСКД.	Использование ГОСТ при выполнении графических работ	Наблюдение и экспертная оценка выполнения практической работы
ОК1. Организовывать собственную деятельность, выбирать типовые методы и способы выполнения профессиональных задач, оценивать их эффективность и качество.	Умение проявлять самостоятельность при выполнении поставленных задач и целей практических работ, объективно оценивать эффективность и качество способов и методов их выполнения	Наблюдение и экспертная оценка выполнения практической работы

<p>ОК2. Принимать решения в стандартных и нестандартных ситуациях и нести за них ответственность.</p>	<p>Способность осуществлять действия на основе инструкций в стандартных ситуациях и принимать решения в нестандартных ситуациях</p>	<p>Наблюдение и экспертная оценка выполнения практической работы</p>
<p>ОК3. Использовать информационно-коммуникационные технологии в профессиональной деятельности.</p>	<p>Использование информационно-коммуникационных технологий при составлении схем, графиков, выполнении графических работ</p>	<p>Наблюдение и экспертная оценка выполнения практической работы</p>
<p>ПК 1.1. Выполнять различные виды геодезических съёмок.</p>	<p>Выполнение и построение геодезической разбивочной основы; сбор и анализ материалов выполненных работ\.</p>	<p>Наблюдение и экспертная оценка выполнения практической работы</p>
<p>ПК 3.1. Обеспечивать выполнение требований к основным элементам и конструкции земляного полотна переездов, путевых и сигнальных знаков верхнего строения пути.</p>	<p>Обеспечить выполнение требований к основным элементам и конструкции земляного полотна; эксплуатировать средства диагностики ж.д. пути и сооружений; умение различать конструкции ж.д. пути и его элементов; определение параметров земляного полотна, верхнего строения пути, ж.д. переездов и контроль на соответствие требованиям нормативной документации</p>	<p>Наблюдение и экспертная оценка выполнения практической работы</p>
<p>ПК 3.4. Эксплуатировать средства диагностики железнодорожного пути и сооружений.</p>	<p>Умение по окончанию работы квалифицированно заполнять рабочую документацию; осмысленный выбор средств контроля и применяемых методов работы</p>	<p>Наблюдение и экспертная оценка выполнения практической работы</p>

3. Оценка освоения учебной дисциплины:

3.1. Формы и методы контроля.

Предметом оценки служат умения и знания, предусмотренные ФГОС по дисциплине «Инженерная графика», направленные на формирование общих компетенций.

ОК1. Организовывать собственную деятельность, выбирать типовые методы и способы выполнения профессиональных задач, оценивать их эффективность и качество.

ОК2. Принимать решения в стандартных и нестандартных ситуациях и нести за них ответственность.

ОК3. Использовать информационно-коммуникационные технологии в профессиональной деятельности.

Контроль и оценка освоения учебной дисциплины по темам (разделам)

Элемент УД	Формы и методы контроля					
	Текущий контроль		Рубежный контроль		Промежуточная аттестация	
	Формы контроля	Проверяемые ОК, У, З	Формы контроля	Проверяемые ОК, У, З	Форма контроля	Проверяемые ОК, У, З
Раздел 1. Графическое оформление чертежей	УО ПР № 1, 2	31, 32, 33, ОК1, ОК2				
Тема 1.1. Основные сведения по оформлению чертежей	УО, ПР № 1	31, 33, ОК1, ОК3				
Тема 1.2. Геометрические построения и правила вычерчивания контуров технических деталей	УО, ПР № 2	32, 33, ОК1, ОК3				
Раздел 2. Проекционное черчение	УО, ПР № 3, 4 РЗЗ	У2, 32, 33, ОК1, ОК3	КР № 1	У2, 32, 33, ОК1, ОК3		
Тема 2.1. Методы и приёмы проекционного черчения	УО, ПР № 3	У2, 32, 33, ОК1, ОК3	КР № 1	У2, 32, 33, ОК1, ОК3		
Тема 2.2. Сечение	УО,	У2,				

геометрических тел плоскостью	РЗЗ, ПР № 4	32, 33, ОК1, ОК3				
Раздел 3. Элементы технического рисования	УО, ПР № 5	У2, 31, 32, 33 ОК1, ОК3			3	У2, 31, 32, 33, ОК2, ОК3
Тема 3.1. Техническое рисование	УО, ПР № 5	У2, 31, 32, 33, ОК1, ОК3				
Раздел 4. Машиностроительное черчение	СР, РЗЗ, РТ, ПР № 6, 7, 8, 9, 10, 11, 12	У2, 31, 32, 33, ОК2, ОК3				
Тема 4.1. Основные правила выполнения машиностроительных чертежей	СР, РЗЗ, РТ, ПР № 6, ПР № 7, ПР № 8	У2, 31, 32, 33, ОК2, ОК3				
Тема 4.2. Сборочные чертежи	РЗЗ, ПР № 9, ПР № 10, ПР № 11	У2, 31, 32, 33, ОК2, ОК3				
Тема 4.3. Чертежи и схемы по специальности	ПР № 12	У2, 31, 32, 33, ОК1, ОК3				
Раздел 5. Элементы строительного	УО, РТ	У2, 31, 32, 33,				

черчения.		ОК1, ОК3				
Тема 5.1. Общие сведения о строительных чертежах	УО, РТ	У2, 31, 32, 33, ОК1, ОК3				
Раздел 6. Общие сведения о системе автоматизированного проектирования	СР	У2, 31, 32, 33, ОК1, ОК3			ДЗ	У2, 31, 32, 33, ОК1, ОК3

Кодификатор оценочных средств

Функциональный признак оценочного средства (тип контрольного задания)	Код оценочного средства
Устный опрос	УО
Семинарское занятие № n	СЗ № n
Тестирование	Т
Задания для самостоятельной работы - реферат; - доклад; - сообщение; - ЭССЕ.	СР
Дифференцированный зачёт	ДЗ
Работа с текстом	РТ

Лист согласования

Дополнения и изменения к комплекту КОС на учебный год

Дополнения и изменения к комплекту КОС на _____ учебный год по дисциплине _____.

В комплект КОС внесены следующие изменения:

Дополнения и изменения в комплекте КОС обсуждены на заседании ЦК

« _____ » _____ 20 ____ г. (протокол № _____).

Председатель ЦК _____ / _____ /

Контрольно-оценочные материалы для проведения текущего и рубежного контроля студентов

Графическая работа № 1.

Тема: «Шрифты чертёжные. Выполнение надписей»

Формат А4, исполнение – карандаш.

Цель: формирование графических умений и навыков по выполнению надписей чертёжным шрифтом.

Содержание:

Часть 1 – буквы прописные, строчные, цифры. Размер шрифта № 10. Исполнение карандашом.

Часть 2 – оформление титульной надписи для папки графических работ. Исполнение карандашом.

Оборудование: инструкционная карта, задания в соответствии с вариантом.

Требования к заданию и рекомендации:

Надписи необходимо оформить в соответствии с ГОСТ 2.303-81 «Шрифты чертёжные». Надписи следует выполнять строго по сетке, соблюдая рекомендуемую компоновку и симметричность. При обводке букв карандашом «М» добиваться одинаковой яркости и чёткости. Буквы писать «от руки» (не по линейке) с нажимом, соблюдая соответствующую чертёжному шрифту толщину. Оформление надписи должно быть аккуратным, иметь личную подпись исполнителя.

Графическая работа № 2.

Тема: «Контур технической детали».

Формат А4, исполнение – карандаш.

Цель: формирование рациональных графических приёмов начертания и обводка линий различных типов и построение простых контуров технических деталей.

Содержание: вычертить контур технической детали с использованием приёмов деления окружности на равные части.

Вычертить следующие типы линий:

- сплошные основные толстые;
- сплошные тонкие;
- штриховые;
- штрихпунктирные.

Вычертить основную учебную надпись и заполнить её чертёжным шрифтом. Выполнить изображение контура. Все линии на чертеже должны быть выполнены в соответствии с ГОСТ 2.303-68 «Линии».

Соблюдайте равномерную толщину обводки однотипных линий.

Основную надпись следует заполнить чертёжным шрифтом, ярко и чётко обвести. Линии внутренней рамки и основной надписи должны иметь толщину $S = 0,8$ мм.

Оборудование: инструкционная карта, задания в соответствии с вариантом, чертёжные инструменты.

Требования к заданию и рекомендации:

1. Подготовить чертёжные инструменты: острозаточенный карандаш, циркуль, циркуль-измеритель.
2. Измерить стороны формата и сравнить его со стандартными размерами А4 (297-210).
3. Вычертить внутреннюю рамку и основную надпись в тонких линиях.
4. Определить с помощью диагоналей центр рабочего поля и отметить его заметками.
5. Изучить чертёж контура детали и определить графический состав изображения.
6. Выполнить построение изображения контура в следующем порядке:
 - осевые и центровые линии;
 - окружности и дуги окружностей;
 - прямые линии.

Деление окружности на равные части выполняйте точно и аккуратно, используя циркуль-измеритель.

Работайте чисто, с лёгким нажатием карандаша.

Соблюдайте правила начертания линий:

- осевые линии выходят за пределы контура на 2-5 мм;
- центровые линии выходят за пределы окружности на 2-5 мм;
- при диаметре окружности менее 12 мм центровые линии выполняют сплошными тонкими линиями;
- штриховые и штрихпунктирные линии должны пересекаться между собой и с другими линиями чертежа только штрихами.

7. Вычертить линии в соответствии с ГОСТ 2.303-68. Соблюдайте размеры для компоновки. Для проведения параллельных и перпендикулярных линий необходимо использовать треугольник и линейку.

8. Выполнить самопроверку чертежа по карточке и образцу.

9. Заполнить чертёжным шрифтом основную надпись.

10. Выполнить обводку линий в соответствии с ГОСТ 2.303-68 и ГОСТ 2.304-81. Добивайтесь яркости и чёткости обводки, используя различные карандаши: 1Т; ТМ; 2М-для циркуля.

11. В основной надписи указать масштаб, дату сдачи и поставить личную подпись.

Графическая работа № 3.

Тема: «Геометрические тела»

Формат А3, исполнение – карандаш.

Цель: формирование графических знаний, умений и навыков по выполнению проекционных чертежей, наглядных изображений и развёрток геометрических тел. Совершенствование графической техники.

Содержание:

Часть 1 – выполнить комплексный чертёж двух геометрических тел с обязательным построением и обводкой всех линий проекционной связи. Построить проекции точек, лежащих на поверхностях заданных геометрических тел.

Часть 2 – построить развёртки поверхностей геометрических тел.

Часть 3 – выполнить аксонометрические проекции геометрических тел с построением невидимых контуров.

Оборудование: инструкционная карта, задания в соответствии с вариантом.

Требования к заданию:

Выполнить рациональную компоновку изображений. Выполнить яркую и чёткую обводку видимых и невидимых контуров геометрических тел, линий проекционных связей, осей проекций, центровых линий в соответствии с ГОСТ 2.303-68 «Линии». Основную надпись оформить чертёжным шрифтом, ярко и чётко обвести. В основной надписи указать наименование работы «Цилиндр. Пирамида» или «Призма. Конус».

Методические рекомендации по выполнению задания:

1. Изучить проекции отдельных геометрических тел и определить тип каждого тела (цилиндр, призма, конус, пирамида).
2. Изобразить горизонтальную проекцию двух геометрических тел по заданным проекциям. Построение следует начинать с осевых и центровых линий.
3. Постройте фронтальную проекцию заданных геометрических тел, используя линии проекционной связи. Не допустите проведение линий, выходящих за предел проекционного контура.
4. По двум проекциям построить профильную проекцию геометрических тел, используя линии проекционной связи.
5. Определите видимость элементов каждого геометрического тела. Невидимые контуры изобразите штриховыми линиями.
6. Проверьте правильность и точность построения изображений. Обведите чертёж в соответствии с ГОСТ 2.303-68 «Линии».
7. Выполнить развёртки поверхностей заданных геометрических тел.
8. Построить аксонометрические проекции геометрических тел.

Графическая работа № 4.

Тема: «Пересечение поверхностей геометрических тел»

Формат А3, исполнение – карандаш.

Вариант № 1: «Пересечение поверхностей цилиндров».

Цель: формирование графических умений и навыков по построению комплексных чертежей моделей (деталей) с линиями пересечения поверхностей. Совершенствование графической техники.

Содержание: выполнить комплексный чертёж с построением проекций точек линии пересечения поверхностей. Нанести размеры.

Оборудование: инструкционная карта, задания в соответствии с вариантом.

Требования к заданию:

1. Выполнить рациональную компоновку изображений.
2. Вычертить изображения графически грамотно и геометрически точно. Соблюдать правила оформления чертежа.
3. Выполнить обводку изображений чертежа и линий проекционной связи для опорных точек в соответствии с ГОСТ 2.303-68.
4. Нанести размеры по ГОСТ 2.307-68.
5. Основную надпись оформить чертёжным шрифтом, ярко и чётко обвести. Указать масштаб изображений.

Методические рекомендации по выполнению задания:

1. Выполнить по размеру горизонтальную проекцию цилиндра с вертикальной осью симметрии.
2. Построить фронтальную проекцию этого цилиндра.
3. Построить профильную проекцию этого цилиндра.
4. Построить проекции цилиндра, имеющего горизонтальную ось симметрии.
 - 4.1. Построить фронтальную проекцию цилиндра. Для этого отложить размер L и провести горизонтальную ось симметрии. Относительно этой оси симметрии отложить размер диаметра основания цилиндра.
 - 4.2. Построить горизонтальную проекцию цилиндра. Для этого относительно горизонтальной центральной линии отложить диаметр цилиндра и относительно вертикальной центральной линии отложить размер $L1$.
 - 4.3. Провести горизонтальный и фронтальный следы секущих плоскостей (две секущие плоскости). Построить проекции опорных точек линии пересечения цилиндров.

Графическая работа № 4.

Тема: «Пересечение поверхностей геометрических тел»

Формат А3, исполнение – карандаш.

Вариант № 2: «Пересечение поверхностей призм».

Цель: формирование графических умений и навыков по построению комплексных чертежей моделей (деталей) с линиями пересечения поверхностей. Развитие пространственного представления при выполнении разрезов. Совершенствование графической техники.

Содержание: выполнить комплексный чертёж с построением линии пересечения поверхностей. Нанести размеры.

Оборудование: инструкционная карта, задания в соответствии с вариантом.

Требования к заданию:

1. Выполнить рациональную компоновку изображений.
2. Вычертить изображения графически грамотно и геометрически точно. Соблюдать правила оформления чертежа.
3. Выполнить обводку изображений чертежа и линий проекционной связи для опорных точек в соответствии с ГОСТ 2.303-68.
4. Нанести размеры по ГОСТ 2.307-68.
5. Основную надпись оформить чертёжным шрифтом, ярко и чётко обвести. Указать масштаб изображений.

Методические рекомендации по выполнению задания:

1. Построить горизонтальную, фронтальную и профильную проекции шестиугольной призмы по заданным размерам.
2. Построить горизонтальную, фронтальную и профильную проекции трёхугольной призмы. Для этого необходимо произвести следующие построения.
 - 2.1. На профильной плоскости проекции отложить размер a и размер m (это вершина треугольника – основания призмы).
 - 2.2. Далее на профильной плоскости проекции отложить размер n .
 - 2.3. По профильной проекции построить горизонтальную и фронтальную проекции с помощью линий проекционной связи. При построении горизонтальной и фронтальной проекций трёхугольной призмы надо отложить размер L – длину призмы.
3. Построить точки пересечения поверхностей двух призм. Для этого искать и строить проекции точек пересечения грани трёхугольной призмы с ребром шестиугольной призмы или точек пересечения грани шестиугольной призмы с ребром трёхугольной призмы. Видимую часть линии пересечения обвести сплошной основной линией, а невидимую часть – штриховой линией.
4. Размеры для чертежа брать по заданному варианту.
5. При нанесении размеров соблюдать требования ГОСТ 2.307-68.

Графическая работа № 5.

Тема: «Выполнение технического рисунка модели»

Миллиметровая бумага формата А4, исполнение – карандаш.

Цель: формирование графических знаний, умений и навыков по выполнению технического рисунка детали. Понять различие между выполнением аксонометрической проекции детали и техническим рисунком.

Содержание: выполнить технический рисунок модели.

Оборудование: инструкционная карта, модель, задания в соответствии с вариантом.

Требования к заданию:

1. Выполнить рациональную компоновку изображений.
2. Вычертить изображения графически грамотно без чертёжных инструментов. Соблюдать правила оформления чертежа.
3. Выполнить обводку изображений чертежа и линий проекционной связи для опорных точек в соответствии с ГОСТ 2.303-68.
4. Основную надпись оформить чертёжным шрифтом, ярко и чётко обвести. Указать масштаб изображений.

Методические рекомендации по выполнению задания:

Технический рисунок – это наглядное изображение, выполненное по правилам аксонометрических проекций от руки, на глаз. Обычно технический рисунок детали выполняется в изометрической, диметрической или во фронтальной проекциях. Выполняя рисунок детали с натуры, надо не только внимательно рассмотреть форму, но и установить соотношение размеров отдельных элементов детали. Технические рисунки предмета получаются более наглядными, если их покрыть штрихами. При нанесении штрихов считают, что лучи света падают на предмет справа и сверху. Освещённые поверхности штрихуют тонкими линиями на большом расстоянии друг от друга, а теневые – более толстыми линиями, располагая их чаще. Боковые поверхности пирамиды и конуса штрихуют линиями, проходящими через их вершины.

Все размеры выполняются произвольно, но соотношения размеров необходимо соблюдать.

1. Выбрать аксонометрическую проекцию для выполнения технического рисунка детали.
2. Провести оси координат для выбранной аксонометрической проекции.
3. По осям X и Y отложить длину и ширину заданной детали. По Z отложить высоту детали.
4. На поверхности показать свет и тень.

Графическая работа № 6.

Тема: «Построение комплексного чертежа и аксонометрической проекции с вырезом одной четвёртой части модели»

Формат А3, исполнение – карандаш.

Цель: формирование графических умений и навыков по построению комплексных чертежей и наглядных изображений моделей. Развитие пространственных представлений при выполнении разрезов. Выработка умений грамотного выполнения разрезов. Совершенствование графической техники выполнения чертежей.

Содержание:

1. Построить комплексный чертёж модели.
2. Построить аксонометрическую проекцию модели с вырезом одной четверти.

Оборудование: инструкционная карта, задание в соответствии с вариантом.

Требования к заданию:

1. Выполнить рациональную компоновку изображений.
2. Вычертить изображения графически грамотно и геометрически точно. Соблюдать правила оформления чертежа.
3. Выполнить обводку изображений чертежа в соответствии с ГОСТ 2.303-68.
4. Нанести размеры в соответствии с ГОСТ 2.307-68.
5. Основную надпись оформить чертёжным шрифтом, ярко и чётко обвести. Указать масштаб изображений.

Методические рекомендации по выполнению задания:

1 часть: 1. Построить вид спереди и вид сверху.

2. На виде спереди показать вид и разрез модели, т.е. соединить вид с разрезом.

Необходимо помнить: если деталь симметричная, то соединяют половину вида и половину разреза, разделяя их штрихпунктирной тонкой линией, являющейся осью симметрии. Часть разреза обычно располагают справа от оси симметрии, разделяющей часть вида с частью разреза, или снизу от оси симметрии. Линии невидимого контура на соединяемых частях вида и разреза обычно не показывают. При соединении на одном изображении вида и разреза, представляющем несимметричные фигуры, часть вида от части разреза отделяется сплошной волнистой линией.

3. Размеры для разреза проставляют справа, а размеры для вида проставляют слева.

2 часть: 1. Построить аксонометрическую проекцию модели по заданным размерам.

2. Для выявления внутренней формы модели применяют вырез одной четверти детали.

Выполнить разрез, направляя две секущие плоскости по осям x и y . Удаляют часть изображаемого предмета, после чего штрихуют сечения и обводят изображение сплошными толстыми линиями. Линии штриховки сечений в аксонометрических проекциях наносят параллельно диагоналям проекций квадратов, которые лежат в плоскостях проекций и стороны которых параллельны.

Графическая работа № 7.

Тема: «Эскиз детали с резьбой»

Формат А4, миллиметровая бумага.

Цель: формирование графических умений и навыков по выполнению эскизов. Выработка умений грамотного выполнения эскизов. Совершенствование графической техники выполнения эскизов.

Содержание:

Выполнить эскиз детали с резьбой средней сложности с применением простого разреза. Нанести размеры с учётом технологии изготовления детали. Указать условное обозначение марки материала детали по ГОСТу.

Оборудование: инструкционная карта, детали с резьбой средней сложности.

Требования к заданию:

1. Содержание и оформление эскиза должны соответствовать ГОСТу 2.109-73.
2. Эскиз детали следует выполнять на миллиметровке, от руки в произвольном масштабе с соблюдением пропорции размеров элементов деталей.
3. Компоновка изображений должна быть рациональная.
4. Необходимые изображения следует выбирать и выполнять в соответствии с правилами и рекомендациями ГОСТ 2.305-68.
5. Нанести размеры в соответствии с ГОСТ 2.307-68.
6. Основную надпись выполнить по ГОСТ 2.104-68. Заполнить чертёжным шрифтом. В надписи указать шифр задания, наименование детали, условное обозначение марки материала детали, поставить личную подпись исполнителя.

Методические рекомендации по выполнению задания:

Эскизом называется конструкторский документ, выполненный от руки без применения чертёжных инструментов, без точного соблюдения масштаба, но с обязательным соблюдением пропорций элементов деталей. Эскиз является временным чертежом и предназначен для разового использования.

Процесс эскизирования можно условно разбить на отдельные этапы, которые связаны друг с другом.

1. Ознакомление с деталью.

При ознакомлении определяется форма детали и её основных элементов, на которые мысленно можно расчленить деталь.

2. Выбор главного вида и других необходимых изображений.

Главный вид следует выбирать так, чтобы он давал наиболее полное представление о форме и размерах детали, а также облегчал пользование эскизом при её изготовлении.

Изображение деталей, обработанных на токарных или аналогичных станках, располагают так, чтобы на главном виде ось детали была параллельна основной надписи. По возможности следует ограничить число линий невидимого контура,

которые снижают наглядность изображений. Поэтому следует уделять особое внимание применению разрезов и сечений.

3. Нанесение изображений элементов детали.

Нанести тонкими линиями изображения элементов детали. При этом необходимо соблюдать пропорции их размеров и обеспечивать проекционную связь всех изображений, проводя соответствующие осевые и центровые линии.

4. Оформление видов, разрезов и сечений.

На всех видах уточняют подробности, не учтённые при выполнении этапа 4 (скругления, фаски), и удаляют вспомогательные линии построения. В соответствии с ГОСТ 2.305-68 оформляют разрезы и сечения, затем наносят графическое обозначение материала (штриховка сечений) по ГОСТ 2.303-68 и проводят обводку изображений соответствующими линиями по ГОСТ 2.303-68.

5. Нанесение размерных и условных знаков.

Размерные линии и условные знаки наносят по ГОСТ 2.307-68.

6. Нанесение размерных чисел.

С помощью измерительных инструментов определяют размеры элементов и наносят размерные числа на эскизе. Если у детали имеется резьба, то необходимо определить её параметры и указать на эскизе соответствующее обозначение резьбы.

7. Окончательное оформление эскиза.

При окончательном оформлении заполняется основная надпись. Затем производится окончательная проверка выполненного эскиза и вносятся необходимые уточнения и исправления. Стандартизированные элементы детали (проточки, фаски, глубина сверления под резьбу, скругления и т.п.) должны иметь оформление и размеры, предусмотренные соответствующими стандартами.

Графическая работа № 8.

Тема: «Выполнение рабочего чертежа детали по эскизу»

Формат А4, исполнение – карандаш.

Цель: формирование графических знаний, умений и навыков по выполнению чертежей деталей.

Содержание: выполнить рабочий чертёж детали по эскизу.

Оборудование: инструкционная карта, детали с резьбой, эскиз этой детали.

Требования к заданию:

1. Содержание и оформление эскиза должны соответствовать ГОСТу.
2. Чертёж детали должен содержать минимальное, но достаточное для представления формы детали число изображений (видов, разрезов и сечений).
3. На чертеже должна быть обозначена шероховатость поверхностей деталей и нанесены все необходимые размеры.

Методические рекомендации по выполнению задания:

Рабочий чертёж детали – конструкторский документ, содержащий изображение детали и другие данные, необходимые для её изготовления и контроля.

Чертёж детали выполняется чертёжными инструментами и в определённом масштабе.

1. Ознакомление с формой и размерами детали.
2. Выбор главного вида и числа изображений.
3. Выбор формата листа и масштаба чертежа детали.
4. Компонировка изображений на листе.
5. Нанесение условных знаков.
6. Нанесение размеров.
7. Оформление технических условий и заполнение граф основной надписи.

На рабочем чертеже в основной надписи указывается масса готового изделия без указания единицы измерения.

Графическая работа № 9.

Тема: «Соединение болтом»

Формат А3, исполнение – карандаш.

Цель: формирование графических знаний, умений и навыков по выполнению деталей с резьбой и стандартных крепёжных соединений.

Содержание: выполнить три вида соединения болтом.

Оборудование: инструкционная карта, задания в соответствии с вариантом.

Требования к заданию:

1. Показать разъёмное соединение деталей, т.е. соединение двух деталей болтом.

2. Исходя из заданного диаметра болта, по условным соотношениям рассчитать все размеры, необходимые для выполнения чертежа.

3. По рассчитанным размерам выполнить чертёж болтового соединения в трёх видах.

Методические рекомендации по выполнению задания:

Болты применяются для соединения деталей.

Все резьбовые соединения выполняются с метрической резьбой и изготавливаются по соответствующим стандартам, устанавливающим требования к материалу, покрытию и прочим условиям изготовления этих деталей.

1. Выполнение чертежа необходимо начать с вида спереди.
2. Далее выполняется вид сверху.
3. Вид слева.
4. Проставить размеры на чертеже в соответствии с ГОСТом.
5. Обвести чертёж линиями по ГОСТ.
6. Заполнить основную надпись.

Графическая работа № 10.

Тема: «Эскизы деталей сборочной единицы»

Формат А4, миллиметровая бумага, исполнение – карандаш.

Цель: формирование графических знаний, умений и навыков по выполнению эскизов деталей. Совершенствование графической техники выполнения эскизов.

Содержание: выполнить эскизы трёх деталей (по заданию преподавателя) сборочной единицы.

Оформить титульный лист к этой работе на чертёжной бумаге формата А4.

Оборудование: сборочная единица.

Требования к заданию:

1. Начертить эскизы трёх деталей (по заданию преподавателя) на миллиметровой бумаге.
2. Содержание и оформление эскиза должны соответствовать ГОСТу 2.109-73.
3. Эскиз детали следует выполнять на миллиметровке, от руки в произвольном масштабе с соблюдением пропорции размеров элементов деталей.
4. Компоновка изображений должна быть рациональная.
5. Необходимые изображения следует выбирать и выполнять в соответствии с правилами и рекомендациями ГОСТ 2.305-68.
6. Нанести размеры в соответствии с ГОСТ 2.307-68.
7. Основную надпись выполнить по ГОСТ 2.104-68. Заполнить чертёжным шрифтом. В надписи указать шифр задания, наименование детали, условное обозначение марки материала детали, поставить личную подпись исполнителя.
8. Оформить титульный лист по заданной форме. Сброшюровать эскизы с титульным листом.

Методические рекомендации по выполнению задания:

Эскизом называется конструкторский документ, выполненный от руки без применения чертёжных инструментов, без точного соблюдения масштаба, но с обязательным соблюдением пропорций элементов деталей. Эскиз является временным чертежом и предназначен для разового использования.

Процесс эскизирования можно условно разбить на отдельные этапы, которые связаны друг с другом.

1. Ознакомление с деталью.

При ознакомлении определяется форма детали и её основных элементов, на которые мысленно можно расчленить деталь.

2. Выбор главного вида и других необходимых изображений.

Главный вид следует выбирать так, чтобы он давал наиболее полное представление о форме и размерах детали, а также облегчал пользование эскизом при её изготовлении.

Изображение деталей, обработанных на токарных или аналогичных станках, располагают так, чтобы на главном виде ось детали была параллельна основной надписи. По возможности следует ограничить число линий невидимого контура, которые снижают наглядность изображений. Поэтому следует уделять особое внимание применению разрезов и сечений.

3. Нанесение изображений элементов детали.

Нанести тонкими линиями изображения элементов детали. При этом необходимо соблюдать пропорции их размеров и обеспечивать проекционную связь всех изображений, проводя соответствующие осевые и центровые линии.

4. Оформление видов, разрезов и сечений.

На всех видах уточняют подробности, не учтённые при выполнении этапа 4 (скругления, фаски), и удаляют вспомогательные линии построения. В соответствии с ГОСТ 2.305-68 оформляют разрезы и сечения, затем наносят графическое обозначение материала (штриховка сечений) по ГОСТ 2.303-68 и проводят обводку изображений соответствующими линиями по ГОСТ 2.303-68.

5. Нанесение размерных и условных знаков.

Размерные линии и условные знаки наносят по ГОСТ 2.307-68.

6. Нанесение размерных чисел.

С помощью измерительных инструментов определяют размеры элементов и наносят размерные числа на эскизе. Если у детали имеется резьба, то необходимо определить её параметры и указать на эскизе соответствующее обозначение резьбы.

7. Окончательное оформление эскиза.

При окончательном оформлении заполняется основная надпись. Затем производится окончательная проверка выполненного эскиза и вносятся необходимые уточнения и исправления. Стандартизированные элементы детали (проточки, фаски, глубина сверления под резьбу, скругления и т.п.) должны иметь оформление и размеры, предусмотренные соответствующими стандартами.

Графическая работа № 11.

Тема: «Сборочный чертёж»

Формат А3, исполнение – карандаш.

Цель: формирование графических знаний, умений и навыков по выполнению сборочных чертежей. Умение выполнять и заполнять спецификации к сборочному чертежу.

Содержание: выполнить сборочный чертёж заданной сборочной единицы.

Оборудование: инструкционная карта, сборочная единица, брошюра эскизов сборочной единицы.

Требования к заданию:

1. Выполнить сборочный чертёж.
2. Выбрать главный вид изделия.
3. Выбор количества видов.
4. Выполнить разрез изделия. Разрез должен пояснять форму и расположение деталей, входящих в изделие.
5. Каждой детали на чертеже присвоить позиционный номер. Номер позиции ставят на полке линии-выноски. Номер позиции должен быть выше, чем цифры на размерах.
6. Нанести габаритные и присоединительные размеры.
7. Оформить спецификацию. Спецификация состоит из определённых разделов. Наименование каждого раздела записывается в виде заголовка в графе «Наименование» и подчёркивается. Перед наименованием каждого раздела, а также после наименования оставляется по одной свободной строке.
8. Основную надпись выполнить по ГОСТ 2.104-68. Заполнить чертёжным шрифтом.

Методические рекомендации по выполнению задания:

Сборочный чертёж – документ, содержащий изображение сборочной единицы и другие данные, необходимые для её сборки и контроля (ГОСТ 2.102-68). Каждый сборочный чертёж сопровождается спецификацией.

Сборочный чертёж должен содержать:

- изображение сборочной единицы, дающее представление о расположении и взаимной связи составных частей и способах их соединения, обеспечивающих возможность сборки и контроля сборочной единицы;
- сведения, обеспечивающие возможность сборки и контроля сборочной единицы;
- размеры, предельные отклонения и другие параметры и требования, которые должны быть проконтролированы или выполнены по сборочному чертежу;
- указания о характере сопряжения и методах его осуществления;

- указания о способе выполнения неразъёмных соединений (сварных, паянных и др.);
- номера позиций составных частей, входящих в изделие;
- габаритные размеры, определяющие предельные внешние и внутренние очертания изделия;
- установочные размеры, по которым изделие устанавливается на месте монтажа;
- присоединительные размеры, по которым изделие присоединяется к другим изделиям;
- необходимые справочные размеры.

При изображении изделия на сборочном чертеже помимо видов могут применяться разрезы и сечения, поясняющие форму и расположение деталей, входящих в изделие.

Графическая работа № 12.

Тема: «Детализирование сборочного чертежа»

Формат А4, исполнение – карандаш.

Цель: формирование графических знаний, умений и навыков по выполнению рабочих чертежей деталей (по заданию преподавателя) по сборочному чертежу.

Содержание:

Часть 1 – выполнить рабочий чертёж детали № 1 (по заданию преподавателя) по сборочному чертежу.

Часть 2 – выполнить рабочий чертёж детали № 2 (по заданию преподавателя) по сборочному чертежу.

Часть 3 – выполнить рабочий чертёж детали № 3 (по заданию преподавателя) по сборочному чертежу.

Оборудование: инструкционная карта, сборочный чертёж.

Требования к заданию:

1. Начертить эскизы трёх деталей (по заданию преподавателя) на миллиметровой бумаге.
2. Содержание и оформление эскиза должны соответствовать ГОСТу 2.109-73.
3. Эскиз детали следует выполнять на миллиметровке, от руки в произвольном масштабе с соблюдением пропорции размеров элементов деталей.
4. Компонировка изображений должна быть рациональная.
5. Необходимые изображения следует выбирать и выполнять в соответствии с правилами и рекомендациями ГОСТ 2.305-68.
6. Нанести размеры в соответствии с ГОСТ 2.307-68.
7. Основную надпись выполнить по ГОСТ 2.104-68. Заполнить чертёжным шрифтом. В надписи указать шифр задания, наименование детали, условное обозначение марки материала детали, поставить личную подпись исполнителя.
8. Оформить титульный лист по заданной форме. Сброшюровать эскизы с титульным листом.

Методические рекомендации по выполнению задания:

Эскизом называется конструкторский документ, выполненный от руки без применения чертёжных инструментов, без точного соблюдения масштаба, но с обязательным соблюдением пропорций элементов деталей. Эскиз является временным чертежом и предназначен для разового использования.

Процесс эскизирования можно условно разбить на отдельные этапы, которые связаны друг с другом.

1. Ознакомление с деталью.
2. При ознакомлении определяется форма детали и её основных элементов, на которые мысленно можно расчленить деталь.
3. Выбор главного вида и других необходимых изображений.

4. Главный вид следует выбирать так, чтобы он давал наиболее полное представление о форме и размерах детали, а также облегчал пользование эскизом при её изготовлении.

5. Изображение деталей, обработанных на токарных или аналогичных станках, располагают так, чтобы на главном виде ось детали была параллельна основной надписи. По возможности следует ограничить число линий невидимого контура, которые снижают наглядность изображений. Поэтому следует уделять особое внимание применению разрезов и сечений.

6. Нанесение изображений элементов детали.

7. Нанести тонкими линиями изображения элементов детали. При этом необходимо соблюдать пропорции их размеров и обеспечивать проекционную связь всех изображений, проводя соответствующие осевые и центровые линии.

8. Оформление видов, разрезов и сечений.

9. На всех видах уточняют подробности, не учтённые при выполнении этапа 4 (скругления, фаски), и удаляют вспомогательные линии построения. В соответствии с ГОСТ 2.305-68 оформляют разрезы и сечения, затем наносят графическое обозначение материала (штриховка сечений) по ГОСТ 2.303-68 и проводят обводку изображений соответствующими линиями по ГОСТ 2.303-68.

10. Нанесение размерных и условных знаков.

11. Размерные линии и условные знаки наносят по ГОСТ 2.307-68.

12. Нанесение размерных чисел.

13. С помощью измерительных инструментов определяют размеры элементов и наносят размерные числа на эскизе. Если у детали имеется резьба, то необходимо определить её параметры и указать на эскизе соответствующее обозначение резьбы.

14. Окончательное оформление эскиза.

15. При окончательном оформлении заполняется основная надпись. Затем производится окончательная проверка выполненного эскиза и вносятся необходимые уточнения и исправления. Стандартизированные элементы детали (проточки, фаски, глубина сверления под резьбу, скругления и т.п.) должны иметь оформление и размеры, предусмотренные соответствующими стандартами.

Графическая работа № 13.

Тема: «Схема электрическая»

Формат А3, исполнение – карандаш.

Цель: формирование знаний, умений и навыков по выполнению электрической схемы. Уметь оформить по ГОСТ спецификацию к схеме.

Содержание: выполнить электрическую схему.

Оборудование: инструкционная карта, электрические схемы.

Требования к заданию:

1. Выполнить схему электрическую.
2. Элементы этой схемы выполняются строго по ГОСТ.
3. Данные об элементах записываются в таблицу перечня элементов, размещаемую над основной надписью схемы на расстоянии не менее 8-12 мм. Таблица перечня элементов выполняется по определённой форме и размерам. При большом числе различных элементов таблицу перечня выполняют на отдельном листе формата А4.
4. Каждый элемент, входящий в изделие и изображённый на схеме, имеет буквенно-цифровое позиционное обозначение, составленное из буквенного обозначения и порядкового номера, проставленного после буквенного обозначения. Буквенно-цифровые позиционные обозначения устанавливают стандарты.
5. Основную надпись выполнить по ГОСТ 2.104-68.

Методические рекомендации по выполнению задания:

Схемами называются конструкторские документы, на которых составные части изделия, их взаимное расположение и связи между ними показаны в виде условных графических изображений.

Электрические схемы имеют классификацию, термины и определения, которые устанавливает ГОСТ 2.701-84.

Графическая работа № 14. График распределения работ по дням

Графическая работа № 15. График основных работ в «окно».

Практическая работа № 1.

Тема: «Виды – основные, дополнительные, местные»

Работа выполняется в рабочей тетради, исполнение – карандаш.

Цель: формирование графических знаний, умений и навыков по выполнению видов деталей. Понять различие между видами основными и дополнительными.

Содержание: выполнить чертёж детали с натуры.

Оборудование: детали, инструкционная карта, чертёжные инструменты.

Требования к заданию:

1. Выполнить основные виды детали.
 - 1.1. Выбрать главный вид детали.
 - 1.2. Выбрать количество основных видов для выполнения чертежа данной детали.
2. Вычертить изображения графически грамотно без чертёжных инструментов. Соблюдать правила оформления чертежа.
3. Выполнить обводку изображений чертежа и линий проекционной связи для опорных точек в соответствии с ГОСТ 2.303-68.
4. Основную надпись оформить чертёжным шрифтом, ярко и чётко обвести. Указать масштаб изображений.

Методические рекомендации по выполнению задания:

1. Основные виды – изображения видимой части предмета, обращённой к наблюдателю.
2. Основные виды имеют своё название и место расположения:
 - вид спереди располагается на фронтальной плоскости проекции;
 - вид сверху располагается на горизонтальной плоскости проекции;
 - вид слева располагается на профильной плоскости проекции;
 - вид справа располагается слева от главного вида;
 - вид сзади располагается справа от вида слева;
 - вид снизу располагается над видом спереди.
3. Главный вид детали должен давать наибольшее представление о форме детали.

Практическая работа № 2

Тема: «Простые разрезы»

Работа выполняется в рабочей тетради, исполнение – карандаш.

Цель: формирование графических знаний, умений и навыков по выполнению разрезов деталей. Понять различие между простыми и сложными разрезами.

Содержание: выполнить простой разрез детали.

Оборудование: карточки-задания, инструкционная карта, чертёжные инструменты.

Требования к заданию:

1. Выполнить фронтальный разрез.
2. Проставить размеры.
3. Вычертить изображения графически грамотно без чертёжных инструментов. Соблюдать правила оформления чертежа.
4. Выполнить обводку изображений чертежа и линий проекционной связи для опорных точек в соответствии с ГОСТ 2.303-68.
5. Основную надпись оформить чертёжным шрифтом, ярко и чётко обвести. Указать масштаб изображений.

Методические рекомендации по выполнению задания:

1. Простой разрез – изображение, полученное в результате рассечения детали одной секущей плоскостью.
2. Простые разрезы бывают:
 - 2.1. Горизонтальный разрез – секущая плоскость параллельна горизонтальной плоскости проекции (Π_1);
 - 2.2. Фронтальный разрез - секущая плоскость параллельна фронтальной плоскости проекции (Π_2);
 - 2.3. Профильный разрез - секущая плоскость параллельна профильной плоскости проекции (Π_3).

Практическая работа № 3

Тема: «Сечения»

Работа выполняется в рабочей тетради, исполнение – карандаш.

Цель: формирование графических знаний, умений и навыков по выполнению сечений деталей. Понять различие между разрезами и сечениями.

Содержание: выполнить сечения детали А-А и Б-Б.

Оборудование: карточки-задания, инструкционная карта, чертёжные инструменты.

Требования к заданию:

1. Выполнить сечение детали А-А.
2. Выполнить сечение детали Б-Б.
3. Решить, какое сечение выполнить (вынесенное или наложенное).
4. Обозначить сечения, если это необходимо.
5. Вычертить изображения графически грамотно без чертёжных инструментов. Соблюдать правила оформления чертежа.
6. Выполнить обводку изображений чертежа и линий проекционной связи для опорных точек в соответствии с ГОСТ 2.303-68.
7. Основную надпись оформить чертёжным шрифтом, ярко и чётко обвести. Указать масштаб изображений.

Методические рекомендации по выполнению задания:

1. Сечения бывают вынесенные и наложенные.
2. Сечения обозначить согласно требованию ГОСТ.
3. Не обозначается сечение в том случае, если оно расположено на продолжении линии, по которой проходит секущая плоскость.

Практическая работа № 4

Тема: «Выполнение резьб»

Работа выполняется в рабочей тетради, исполнение – карандаш.

Цель: формирование графических знаний, умений и навыков по выполнению наружных и внутренних резьб.

Содержание: выполнить наружную и внутреннюю резьбу на виде сверху по заданному заданию.

Оборудование: карточки-задания, инструкционная карта, чертёжные инструменты.

Требования к заданию:

1. Выполнить наружную резьбу на виде сверху по ГОСТ.
2. Выполнить внутреннюю резьбу на виде сверху по ГОСТ.
3. Вычертить изображения графически грамотно без чертёжных инструментов. Соблюдать правила оформления чертежа.
4. Выполнить обводку изображений чертежа и линий проекционной связи для опорных точек в соответствии с ГОСТ 2.303-68.
5. Основную надпись оформить чертёжным шрифтом, ярко и чётко обвести. Указать масштаб изображений.

Методические рекомендации по выполнению задания:

1. Резьба наружная (на стержне).
 - 1.1. Диаметр выступов резьбы обводят сплошной основной толстой линией.
 - 1.2. Диаметр впадин резьбы обводят сплошной тонкой линией.
2. Резьба внутренняя (в разрезе).
 - 2.1. Диаметр выступов резьбы обводят сплошной тонкой линией.
 - 2.2. Диаметр впадин резьбы обводят сплошной основной толстой линией.

Задания для контрольной работы

Тема «Проецирование геометрических тел».

Формат А4, карандаш

Содержание: 1. Выполнить комплексный чертёж заданного геометрического тела.
2. Построить проекции точек, лежащих на поверхности геометрических тел.

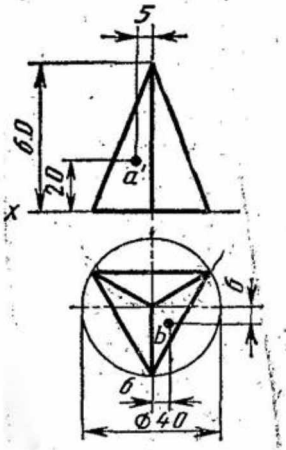

Вариант № 1

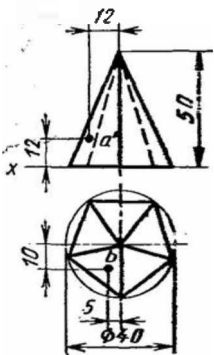

Вариант № 2

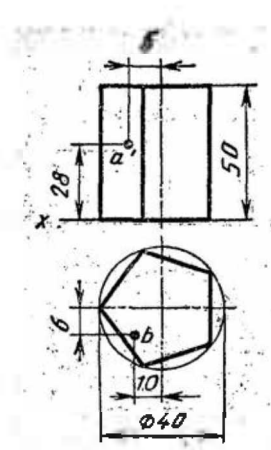

Вариант № 3

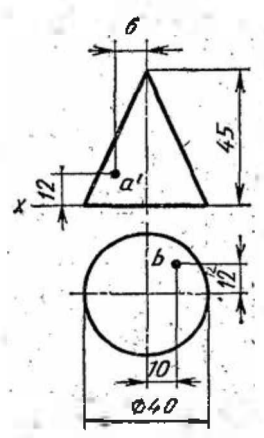

Вариант № 4

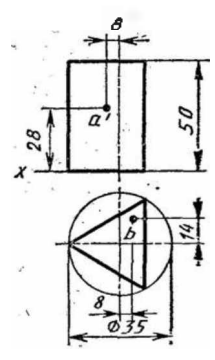

Вариант № 5

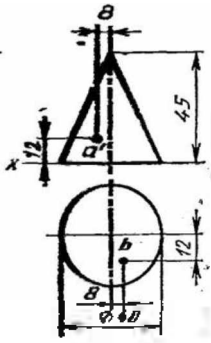

Вариант № 6

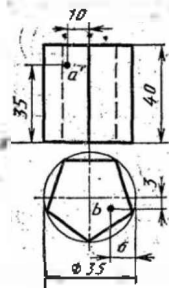

Вариант № 7

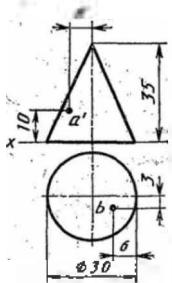

Вариант № 8

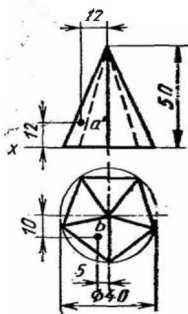

Вариант № 9

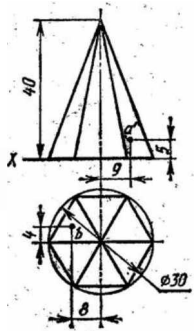

Вариант № 10

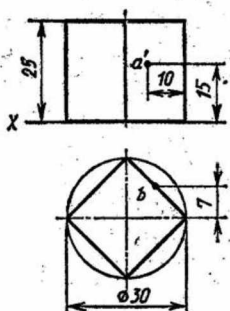

Вариант № 11

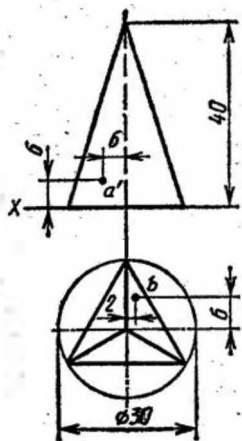

Вариант № 12

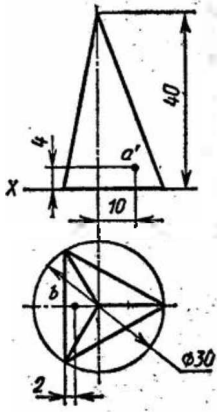

Вариант № 13

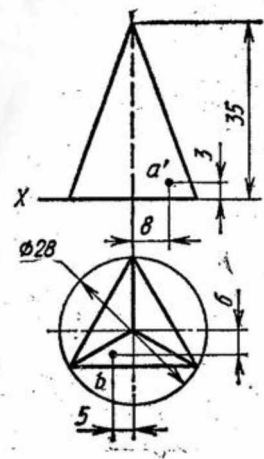

Вариант № 14

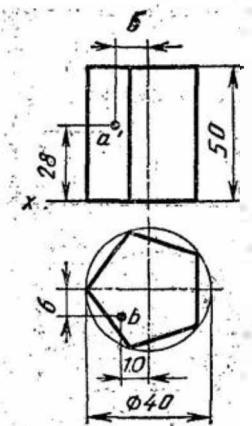

Вариант № 15

Критерии оценки

- оценка «отлично» выставляется студенту, если работа выполнена полностью, выполнение и оформление чертежа соответствуют ГОСТам.

- оценка «хорошо» выставляется студенту, если работа выполнена полностью, но допустимы одна-две негрубые ошибки или 2-3 недочёта.

- оценка «удовлетворительно» выставляется студенту, если допущены более 1 ошибки или более 2-3 недочётов в выполнении чертежей, но студент владеет обязательными умениями по учебной дисциплине.

- оценка «не удовлетворительно» выставляется студенту, если допущены существенные ошибки, показавшие, что студент не владеет обязательными умениями по учебной дисциплине в полной мере; работа показала полное отсутствие у студента обязательных знаний и умений или значительная часть работы выполнена не самостоятельно.

Задание для дифференцированного зачёта

1. Выполнить чертёж детали с резьбой.
2. Соединить вид детали и разрез детали.
3. Проставить размеры на чертеже для заданной детали.
4. Оформить чертёж в соответствии с ГОСТом.

Задания для выполнения дифференцированного зачёта

Вариант 1

Выполнить чертеж детали по аксонометрической проекции.

Соединить вид и разрез.

Нанести размеры на чертежи.

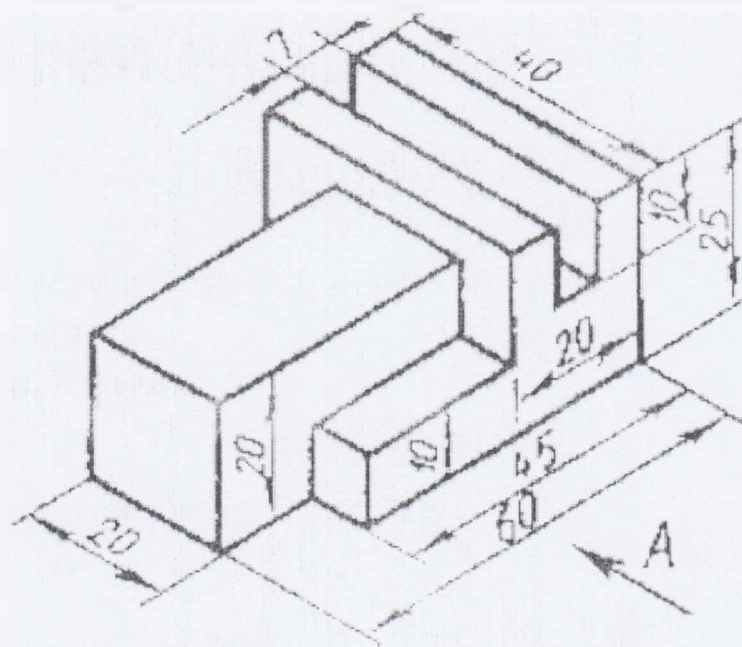

Вариант 2

Выполнить чертеж детали по аксонометрической проекции.

Соединить вид и разрез.

Нанести размеры на чертежи.

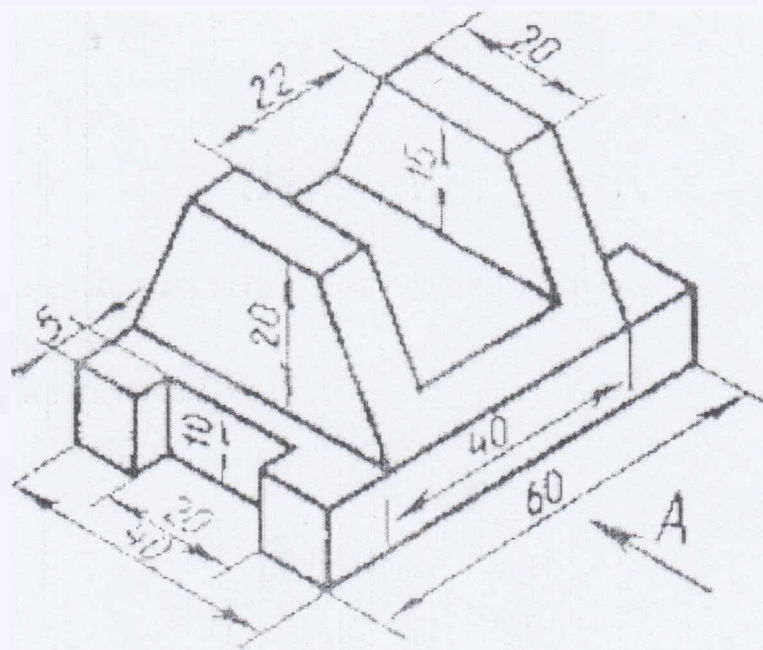

Вариант 3

Выполнить чертеж детали по аксонометрической проекции.

Соединить вид и разрез.

Нанести размеры на чертежи.

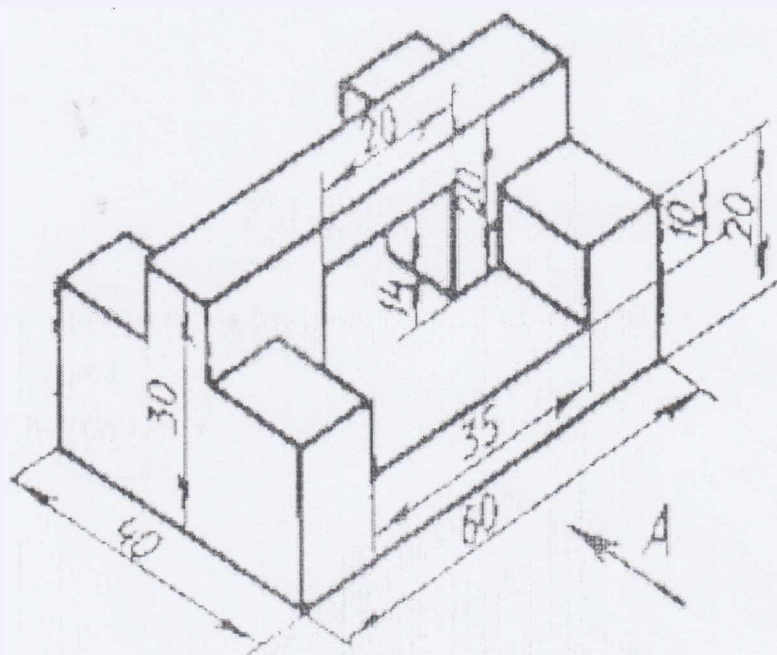

Вариант 4

Выполнить чертеж детали по аксонометрической проекции.

Соединить вид и разрез.

Нанести размеры на чертежи.

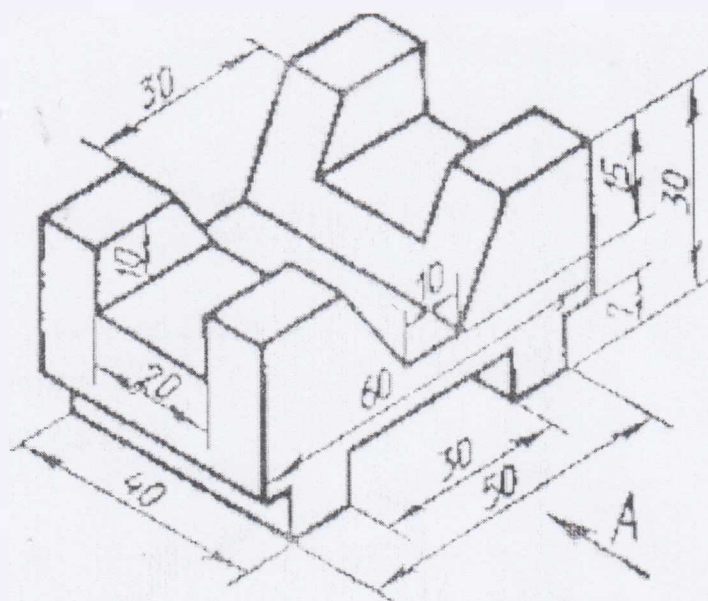

Вариант 5

Выполнить чертёж детали по аксонометрической проекции.

Соединить вид и разрез.

Нанести размеры на чертежи.

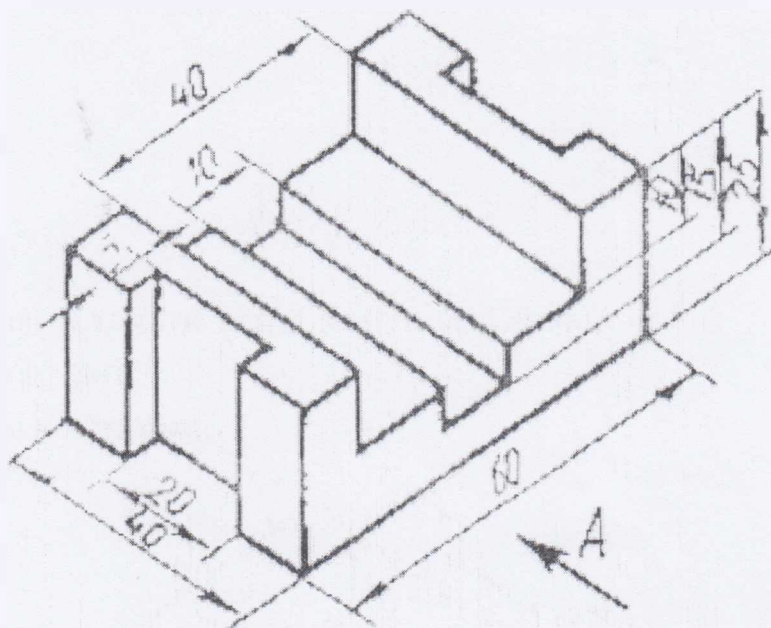

Вариант 6

Выполнить чертеж детали по аксонометрической проекции.

Соединить вид и разрез.

Нанести размеры на чертежи.

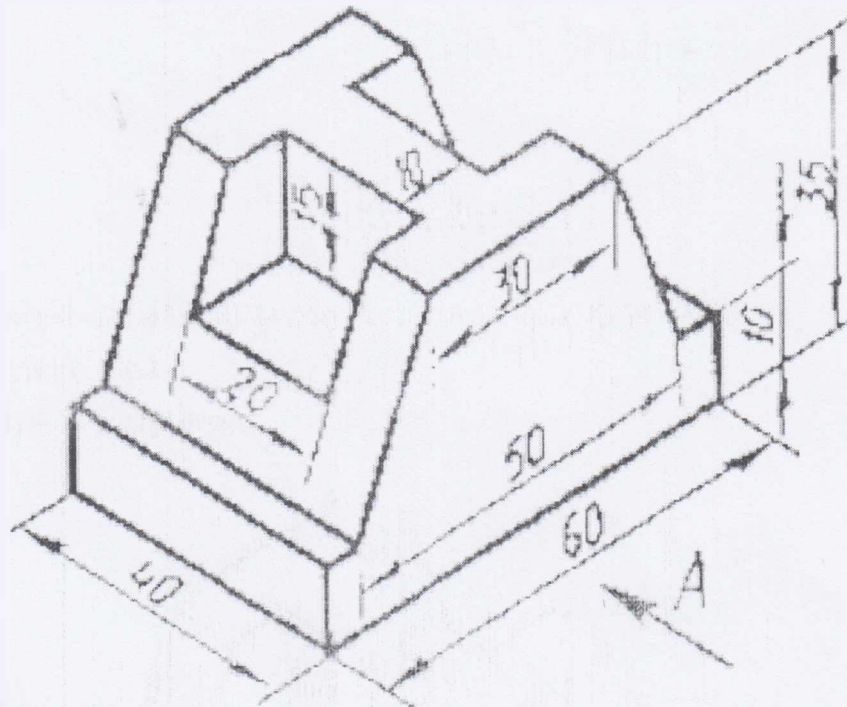

Вариант 7

Выполнить чертеж детали по аксонометрической проекции.

Соединить вид и разрез.

Нанести размеры на чертежи.

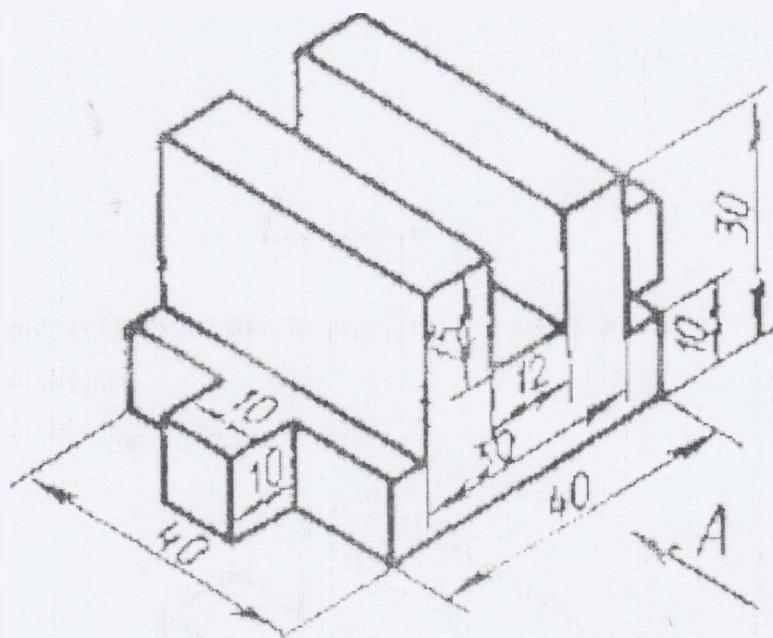

Вариант 8

Выполнить чертеж детали по аксонометрической проекции.

Соединить вид и разрез.

Нанести размеры на чертежи.

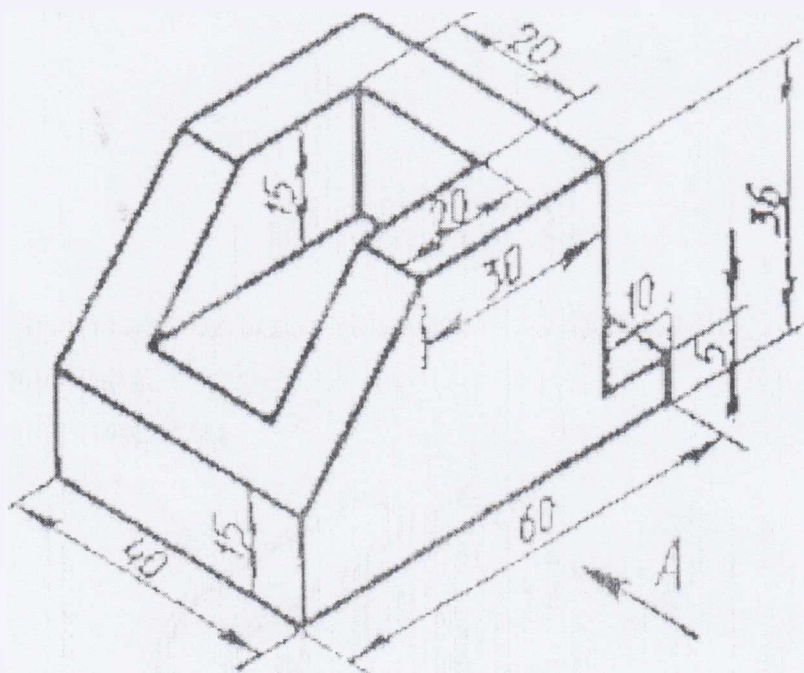

Критерии оценки

- оценка «отлично» выставляется студенту, если работа выполнена полностью, выполнение и оформление чертежа соответствуют ГОСТам.
- оценка «хорошо» выставляется студенту, если работа выполнена полностью, но допустимы одна-две негрубые ошибки или 2-3 недочёта.
- оценка «удовлетворительно» выставляется студенту, если допущены более 1 ошибки или более 2-3 недочётов в выполнении чертежей, но студент владеет обязательными умениями по учебной дисциплине.
- оценка «не удовлетворительно» выставляется студенту, если допущены существенные ошибки, показавшие, что студент не владеет обязательными умениями по учебной дисциплине в полной мере; работа показала полное отсутствие у студента обязательных знаний и умений или значительная часть работы выполнена не самостоятельно.

Перечень учебных изданий, интернет-ресурсов, дополнительной литературы

Основные источники:

1. ГОСТ 2.001-93. ЕСКД – Единая система конструкторской документации.
2. Боголюбов С.К. Инженерная графика. М.: Машиностроение, 2008.
3. Бродский А.М., Фазлулин Э.М., Халдинов В.А. Инженерная графика. М.: Издательский центр «Академия», 2007.
4. Куликов В.П., Кузин А.В., Демин В.М. Инженерная графика. М.: ФОРУМ-ИНФРА-М, 2006.
5. Преображенская Н.Г. и др. Черчение. М.: Вентана – Граф, 2005.

Дополнительные источники:

1. Ляшков А.А. Компьютерная графика: Практикум/А.А. Ляшков, Ф.Н. Притыкин, Л.М. Леонова, С.М. Стриго. Омск: изд-во ОмГТУ, 2007.
2. Миронов Б.Г., Миронова Р.С. Сборник заданий по инженерной графике М.: Высшая школа, 2006.
3. Чумаченко Г.В. Техническое черчение: Учебное пособие для профессиональных училищ и технических лицеев. / Г.В. Чумаченко. Ростов н/Д: Феникс, 2005.
4. Свиридова Т.А. Инженерная графика. Ч. I. Учебное иллюстрированное пособие (альбом). М.: УМК МПС России, 2003.
5. Свиридова Т.А. Инженерная графика. Ч. II. Учебное иллюстрированное пособие (альбом). М.: ГОУ «УМЦ ЖДТ», 2005.
6. Свиридова Т.А. Инженерная графика. Ч. III. Элементы строительного черчения. Учебное иллюстрированное пособие (альбом). М.: ГОУ «УМЦ ЖДТ», 2006.
7. Свиридова Т.А. Инженерная графика. Ч. IV. Основы машиностроительного черчения. Учебное иллюстрированное пособие (альбом). М.: ГОУ «УМЦ ЖДТ», 2006.

Интернет-ресурсы:

1. Методические указания по начертательной геометрии и инженерной графике - <http://www.twirpx.com/files/machinery/nig/> .
2. Методические материалы по инженерной графике http://window.edu.ru/window/catalog?p_rubr=2.2.75.31.
3. Электронный учебник по начертательной геометрии и инженерной графике <http://230101.ru/engineering-graphics>.

Рецензия
на комплект контрольно-оценочных средств
по общепрофессиональной дисциплине ОП. 01 Инженерная графика

Рецензируемый комплект контрольно-оценочных средств (КОС) по общепрофессиональной дисциплине ОП. 01 Инженерная графика разработан Полукаровой А.А., преподавателем инженерной графики филиала СамГУПС в г. Ртищево в соответствии с ФГОС СПО по специальности 23.02.06 Техническая эксплуатация подвижного состава железных дорог.

Комплект КОС включает в себя следующие элементы:

1. Паспорт комплекта контрольно-оценочных средств.
2. Результаты освоения учебной дисциплины, подлежащие проверке.
3. Оценка освоения учебной дисциплины:
 - 3.1. Формы и методы оценивания.
 - 3.2. Кодификатор оценочных средств.
4. Задания для оценки освоения дисциплины.

В соответствии с ФГОС СПО является составной частью нормативно-методического обеспечения системы оценки подготовки специалистов среднего звена (ППССЗ). В паспорте определён вид аттестации для оценки результатов подготовки по дисциплине ОП. 01 Инженерная графика, формы контроля и оценивания.

В соответствии с ФГОС СПО КОС является составной частью нормативно-методического обеспечения системы оценки качества освоения студентами ОПОП СПО. Паспорт КОС имеет содержательные связи общих и профессиональных компетенций с их компонентами.

При помощи КОС осуществляется контроль и управление процессом приобретения обучающимися необходимых знаний, умений, практического опыта и компетенций, определённых ФГОС СПО по специальности 23.02.06 Техническая эксплуатация подвижного состава железных дорог в качестве результатов освоения дисциплины Инженерная графика.

Рецензент:



Н.С. Лытаева, преподаватель филиала
СамГУПС в г. Ртищево

Рецензия
на комплект контрольно-оценочных средств
по общепрофессиональной дисциплине ОП. 01 Инженерная графика

Рецензируемый комплект контрольно-оценочных средств (КОС) по общепрофессиональной дисциплине ОП. 01 Инженерная графика разработан Полукаровой А.А., преподавателем инженерной графики филиала СамГУПС в г. Ртищево в соответствии с ФГОС СПО по специальности 08.02.10 Строительство железных дорог, путь и путевое хозяйство.

Комплект КОС включает в себя следующие элементы:

1. Паспорт комплекта контрольно-оценочных средств.
2. Результаты освоения учебной дисциплины, подлежащие проверке.
3. Оценка освоения учебной дисциплины:
 - 3.1. Формы и методы оценивания.
 - 3.2. Кодификатор оценочных средств.
4. Задания для оценки освоения дисциплины.

В соответствии с ФГОС СПО является составной частью нормативно-методического обеспечения системы оценки подготовки специалистов среднего звена (ППССЗ). В паспорте определён вид аттестации для оценки результатов подготовки по дисциплине ОП. 01 Инженерная графика, формы контроля и оценивания.

В соответствии с ФГОС СПО КОС является составной частью нормативно-методического обеспечения системы оценки качества освоения студентами ОПОП СПО. Паспорт КОС имеет содержательные связи общих и профессиональных компетенций с их компонентами.

При помощи КОС осуществляется контроль и управление процессом приобретения обучающимися необходимых знаний, умений, практического опыта и компетенций, определённых ФГОС СПО по специальности 08.02.10 Строительство железных дорог, путь и путевое хозяйство в качестве результатов освоения дисциплины Инженерная графика.

Рецензент:



Е.Л. Корнева, преподаватель филиала
СамГУПС в г. Пенза

Лист согласования

Дополнения и изменения к комплекту КОС на учебный год 2017-2018

Дополнения и изменения к комплекту КОС на 2017-2018 учебный год по дисциплине 01.01 Универсальная графика

В комплект КОС внесены следующие изменения:

На 2017-2018 уч. год изменений нет

Дополнения и изменения в комплекте КОС обсуждены на заседании ЦК

методической комиссии преподавателей и ассистентов специализированных дисциплин

« 31 » августа 20 17 г. (протокол № 1).

Председатель ЦК  И.С. Лусанов

ЛИСТ СОГЛАСОВАНИЯ

Дополнение и изменения к контрольно - оценочным средствам на
2018 - 2019 учебный год по дисциплине ОП.01 Инженерная графика.

В комплект к контрольно - оценочным средствам внесены следующие
изменения:

Изменений нет

Дополнения и изменения обсуждены на заседании цикловой комиссии
математических, естественнонаучных и общепрофессиональных
дисциплин

« 31 » августа 20 18 г. (протокол № 1).

Председатель ЦК  / Н.С. Луконина/

ЛИСТ СОГЛАСОВАНИЯ

ЛИСТ СОГЛАСОВАНИЯ

Дополнение и изменения к контрольно - оценочным средствам на
2019 - 2020 учебный год по дисциплине ОП.01 Инженерная графика.

В комплект к контрольно - оценочным средствам внесены следующие
изменения:

Изменений нет

Дополнения и изменения обсуждены на заседании цикловой комиссии
математических, естественнонаучных и общепрофессиональных
дисциплин

« 31 » августа 20 19 г. (протокол № 1).

Председатель ЦК  / Н.С. Луконина/

ЛИСТ СОГЛАСОВАНИЯ

Дополнение и изменения к контрольно - оценочным средствам на
2020 - 2021 учебный год по дисциплине ОП.01 Инженерная графика.

В комплект к контрольно - оценочным средствам внесены следующие
изменения:

Изменений нет

Дополнения и изменения обсуждены на заседании цикловой комиссии
математических, естественнонаучных и общепрофессиональных
дисциплин

« 31 » августа 20 20 г. (протокол № 1)

Председатель ЦК  / Н.С. Лытаева/